



РУСДИАГНОСТИКА

Утверждаю
Исполнительный директор

Н.С. Жуйкова

07.10.2019 г.

Заключение № 4591/19
по результатам технического диагностирования
внутридомового газового оборудования,
установленного по адресу:
Владимирская обл., Кольчугинский р-н,
г. Кольчугино, ул. Ленина, д. 2

Заказчик: ООО «Сфера»

2019г.

Содержание

		стр.
1.	Вводная часть	5
1.1.	Основания для проведения технического диагностирования	5
1.2.	Сведения о специализированной организации, проводившей техническое диагностирование	5
1.3.	Состав рабочей группы	5
2.	Перечень объектов технического диагностирования	6
3.	Данные о заказчике	6
4.	Цель технического диагностирования	6
5.	Результаты технического диагностирования	7
5.1.	Результаты анализа проектной, исполнительной и эксплуатационной документации внутридомового газового оборудования	7
5.1.1.	Перечень рассмотренной технической документации	7
5.1.2.	Технические характеристики объекта технического диагностирования	7
5.2.	Результаты оценки реальных условий эксплуатации внутридомового газового оборудования	7
5.2.1.	Внутренние газопроводы	7
5.2.2.	Состояние строительных конструкций в местах прокладки газопроводов и установки оборудования	8
5.2.3.	Наличие и состояние участков переходов газопроводов через строительные конструкции	8
5.2.4.	Состояние вентиляционных каналов	9
5.3.	Результаты визуального и измерительного контроля внутридомового газового оборудования	9
5.4.	Результаты обследования арматуры	9
5.5.	Результаты испытания на герметичность внутридомового газового оборудования	10
5.5.1.	Наличие загазованности помещений	10
5.5.2.	Наличие утечек на внутренних и вводных газопроводах	10
5.6.	Определение срока возможного дальнейшего использования ВДГО	10
6.	Заключительная часть	11
	Приложение 1 Программа проведения технического диагностирования внутридомового газового оборудования	
	Приложение 2 Схема неразрушающего контроля	
	Приложение 3 Фото дефектного участка	
	Приложение 4 Протокол № 4591/19 по результатам ультразвуковой толщинометрии (УЗТ)	
	Приложение 5 Протокол № 4591/19 по результатам ультразвукового контроля (УК) сварных соединений	
	Приложение 6 Протокол № 4591/19 по результатам контроля влажности	

	Приложение 7 Протокол № 4591/19 по результатам контроля контакта «труба-футляр»	
	Приложение 8 Протокол № 4591/19 визуального и измерительного контроля	
	Приложение 9 Протокол № 4591/19 по результатам контроля на герметичность	
	Приложение 10 Протокол № 4591/19 по результатам контроля напряженно-деформированного состояния методом магнитной памяти металла	
	Приложение 11 Протокол № 4591/19 по результатам контроля вентиляционных каналов	
	Приложение 12 Акт по результатам пневматического испытания	
	Приложение 13 Расчёт срока возможного дальнейшего использования ВДГО	
	Приложение 14 Согласованные мероприятия по устранению неисправностей, выявленных при проведении технического диагностирования	
	Приложение 15 Копия приказ о назначении ответственных лиц за проведения технического диагностирования	
	Приложение 16 Копия свидетельства об аттестации лаборатории НК	
	Приложение 17 Копии удостоверений специалистов неразрушающего контроля и лиц, ответственных за проведение технического диагностирования	
	Приложение 18 Листы учета проведения технического диагностирования	
	Приложение 19 Акт отсутствия доступа в жилые помещения	
	Приложение 20 Перечень нормативной, технической и методической документации, используемой при проведении технического диагностирования	

1. Вводная часть

1.1 Основания для проведения технического диагностирования:

Техническое диагностирование проведено в целях исполнения Постановления Правительства Российской Федерации от 14 мая 2013 года № 410 (с изменениями и дополнениями) «О мерах по обеспечению безопасности при использовании и содержании внутридомового и внутриквартирного газового оборудования», согласно договору № 2018/190 от 29.12.2018 г. в связи с истечением срока эксплуатации, установленного в отношении газопровода.

1.2 Сведения о специализированной организации, проводившей техническое диагностирование

Полное наименование	Общество с ограниченной ответственностью «Русдиагностика»
Краткое наименование	ООО «Русдиагностика»
Юридический адрес	610002 Кировская область, город Киров, улица Блюхера, дом 39, офис 311
Почтовый адрес	610000 Кировская область, город Киров, улица Спасская, дом 43, а/я 195
Телефон / факс	+7(8332) 71-28-00
Сайт/Е- mail	http://русдиагностика.рф ; infordg43@yandex.ru
Свидетельство об аттестации лаборатории неразрушающего контроля:	№ 68А110051 от 04 апреля 2018 года; № 04А110075 от 24 октября 2017 года
Исполнительный директор	Жуйкова Наталья Станиславовна

1.3 Состав рабочей группы

Для выполнения работ по техническому диагностированию объекта приказом № 321Б от 22.07.2019 г директора ООО «Русдиагностика» назначена рабочая группа:

Ф.И.О.	№ удостоверения, кем и когда выдано
Солодянкин Антон Геннадьевич	Начальник лаборатории неразрушающего контроля Образование высшее профессиональное, бакалавр; стаж с 2013 г.; курсы по ВИК, ММП, ПВК, УК, РК, ЭК, АЭ; май 2017 г., № 0045-1950, ООО «Диагностика Контроль Сервис»; протокол № 45-109-17; Удостоверение о краткосрочном повышении квалификации «Проведение технического диагностирования ВДГО и ВКГО»; Аттестован на допуск к газоопасным работам при проведении ТД ВДГО от «08» ноября 2017г.
Зарницын Никита Сергеевич	Слесарь по эксплуатации и ремонту газового оборудования, удостоверение № 1016 от 27.06.2018 г.; Дефектоскопист по визуально-измерительному контролю удостоверение № 93024 от 08.10.2018 г. Дефектоскопист по магнитному контролю удостоверение № 94287 от 04.04.2019 г. Дефектоскопист по ультразвуковому контролю удостоверение № 93016 от 08.10.2018 г. Аттестован на допуск к выполнению огневых и газоопасных работ при проведении технического диагностирования ВДГО от 26.06.2018г.
Петелин Максим Сергеевич	Аттестован на допуск к выполнению огневых и газоопасных работ при проведении технического диагностирования ВДГО от 14.06.2019г.

Мусяенко Дмитрий Константинович	Слесарь по эксплуатации и ремонту газового оборудования, удостоверение № 1017 от 27.06.2018 г.; Дефектоскопист по визуально-измерительному контролю удостоверение № 93023 от 08.10.2018 г. Дефектоскопист по ультразвуковому контролю удостоверение № 93015 от 08.10.2018 г. Аттестован на допуск к выполнению огневых и газоопасных работ при проведении технического диагностирования ВДГО от 26.06.2018г.
Данилов Андрей Станиславович	Аттестован на допуск к выполнению огневых и газоопасных работ при проведении технического диагностирования ВДГО от 14.06.2019г.

Копия приказа о проведении технического диагностирования внутридомового газового оборудования представлена в Приложении 15.

Копии квалификационных удостоверений специалистов представлены в Приложении 17.

2 Перечень объектов технического диагностирования

Действие настоящего заключения распространяется на внутридомовое газовое оборудование, установленное по адресу: Владимирская обл., Кольчугинский р-н, г. Кольчугино, ул. Ленина, д. 2

№	Наименование объекта	Количество (протяженность) п.м.	Разрешенное давление, МПа
1	Внутренний газопровод	157	0,003

3 Данные о заказчике:

Полное наименование организации	Общество с ограниченной ответственностью «Сфера»
Сокращенное наименование организации	ООО «Сфера»
Юридический адрес	601785, Владимирская обл., Кольчугинский р-н, г. Кольчугино, ул. Ульяновская, д. 45
Почтовый адрес	601785, Владимирская обл., Кольчугинский р-н, г. Кольчугино, ул. Ульяновская, д. 45
Телефон	(49245) 2-58-68
Генеральный директор	И. Б. Безюлев

4 Цель технического диагностирования

4.1 Определение фактического технического состояния внутридомового газового оборудования и его составных частей.

4.2 Поиск и определение неисправностей внутридомового газового оборудования.

4.3 Определение возможности дальнейшего использования внутридомового газового оборудования.

5. Результаты технического диагностирования

5.1. Результаты анализа проектной, исполнительной и эксплуатационной документации внутридомового газового оборудования:

5.1.1. Перечень рассмотренной технической документации:

№ п/п	Наименование документа	Примечание
1.	Проект	Не предоставлен
2.	Эксплуатационный паспорт	Не предоставлен
3.	Договор на техническое обслуживание	Договор № 2014-29-КЛ-98-0042 от 16 апреля 2014 г. о техническом обслуживании и ремонте внутридомового газового оборудования с ОАО «Газпром газораспределение Владимир» в г. Кольчугино

5.1.2 Технические характеристики объекта технического диагностирования:

№ п/п	Наименование объекта	Дата ввода в эксплуатацию	Протяженность(м)	Количество сварных стыков (шт.)	Наличие переходов через строительные конструкции	Дата проведения последнего обслуживания, ремонта, диагностирования	Выявленные неисправности в процессе эксплуатации
1	Внутренний газопровод	Нет данных					

5.1.3 Схема неразрушающего контроля внутридомового газового оборудования представлена в Приложении 2.

5.2. Результаты оценки реальных условий эксплуатации внутридомового газового оборудования

5.2.1. Внутренние газопроводы

Наименование	Внутренний газопровод
Дата ввода в эксплуатацию	Нет данных
Материал	Сталь
Условный проход газопровода Ду, мм	50, 40, 32, 25, 20, 15
Минимальная толщина стенки, S_{min}	2,3
Максимальная толщина стенки, S_{max}	3,5
Способ соединения участков газопровода	Сварное, резьбовое
Способ прокладки газопровода	Надземный
Состояние защитного покрытия	Удовлетворительно
Наличие участков с агрессивными средами	Не обнаружено

5.2.2 Состояние строительных конструкций в местах прокладки газопроводов и установки оборудования

Наименование	Внутренний газопровод
Наименование строительной конструкции	Стена, перекрытия
Материал строительной конструкции	Кирпич, ж/б плита
Наличие разрушений и трещин	Не обнаружено
Наличие влажности, агрессивного воздействия	Не обнаружено
Наличие контактов газопровода со строительной конструкцией	Не обнаружено, кроме см. часть 6, п.2.3
Выявленные неисправности и несоответствия	Касание со стр. констр.

5.2.3 Наличие и состояние участков переходов газопроводов через строительные конструкции

Наименование	Внутренний газопровод
Материал газопровода	Сталь
Условный проход газопровода Ду, мм	50, 40, 32, 25, 20
Наименование строительной конструкции	Стена, перекрытия
Материал строительной конструкции	Кирпич, ж/б плита
Наличие футляра	В наличии
Наличие коррозионных повреждений	Не обнаружено
Наибольшая влажность конструкции, %	1,1
Состояние заделки пространства между газопроводом и футляром	Удовлетворительно
Количество контактов труба-футляр	-
Выявленные неисправности и несоответствия	Не обнаружено

5.2.4 Состояние вентиляционных каналов

Технические характеристики	Наименование помещения (с установленным газоиспользующим оборудованием)
Год постройки	1974
Объем помещения (площадь x высота), м ³	10...15
Тип вентиляционной системы	Приточно-вытяжная
Способ осуществления притока/удаления воздуха	Естественный/естественный
Размер вытяжного отверстия, мм	150x150, 150x200, 200x200
Скорость воздушного потока, м/с	0...1,7
Нормируемый воздухообмен, м ³ /ч*	90
Воздухообмен менее допустимого	Кв. № 6, 10, 11, 17, 19, 21, 27, 31, 32, 42, 43, 44
Отсутствует доступ к вентиляционным каналам	Кв. № 18, 49
Отсутствует доступ к вентиляционным каналам из-за установленной принудительной вентиляции	Кв. № 1, 2, 3, 4, 8, 13, 14, 15, 20, 23, 26, 29, 33, 36, 50, 51, 53,
Величина разрежения в дымоходе, Па	-

* Согласно СНиП II-Л.1-71

Вывод: (Кв. № 6, 10, 11, 17, 19, 21, 27, 31, 32, 42, 43, 44) - воздухообмен менее допустимого; (Кв. № 18, 49) - отсутствует доступ к вентиляционным каналам (закрыто вытяжное отверстие вентиляционного канала со стороны квартиры); (Кв. № 1, 2, 3, 4, 8, 13, 14, 15, 20, 23, 26, 29, 33, 36, 50, 51, 53,) – отсутствует доступ к вентиляционным каналам из-за установленной принудительной вентиляции.

5.3. Результаты визуального и измерительного контроля внутридомового газового оборудования Приложение 8.

Вывод: состояние элементов газопроводов соответствует требованиям нормативно-технической документации не в полной мере.

5.4. Результаты обследования арматуры (за исключением арматуры, расположенной в помещениях, указанных в Приложении 19)

Место установки	Условный проход Ду, мм	Тип Запорной арматуры	Параметры, подлежащие контролю				Заключение
			Состояние наружной поверхности	Наружная герметичность	Внутренняя герметичность	Проверка работоспособ ности	
Подъезд № 1	50, 32, 25	Пробковый, шаровый	Удовл.	Герметичны	Герметичны	Исправны	Допускаются к дальнейшей эксплуатации
Квартиры № 1-53	15	Пробковый, шаровый	Удовл.	Герметичны	Герметичны	Исправны	Допускаются к дальнейшей эксплуатации

Вывод: Утечек газа не обнаружено. Арматура исправна и допускается к дальнейшей эксплуатации.

5.5. Результаты испытания на герметичность внутридомового газового оборудования

5.5.1. Наличие загазованности помещений – не обнаружено.

5.5.2. Наличие утечек на внутренних и вводных газопроводах и газовом оборудовании

№ п/п	Местоположение утечки	Ф.И.О. собственника
1	Не обнаружено.	

Участки внутреннего газопровода до крана на опуске к газоиспользующему оборудованию выдержали испытание на герметичность давлением воздуха 500 даПа в течение 5 минут.

За период испытания видимое падение давления по образцовому манометру не превысило 20 даПа.

5.6. Определение срока возможного дальнейшего использования ВДГО:

На основании проведённого расчёта (см. Приложение 13) срок возможного дальнейшего использования ВДГО составляет 7 лет. Указанный срок не является предельным сроком эксплуатации газопровода.

6. Заключительная часть

В результате технического диагностирования, выявлены следующие неисправности:

№ п/п	Место расположения	Наименование неисправности
1.	Вентиляционные каналы	
1.1	Кв. № 6, 10, 11, 17, 19, 21, 27, 31, 32, 42, 43, 44	Воздухообмен менее допустимого (Согласно СНиП II-Л.1-71)
1.2	Кв. № 18, 49	Отсутствует доступ к вентиляционным каналам (Согласно СП 402.1325800.2018 п. 5.9)
1.3	Кв. № 1, 2, 3, 4, 8, 13, 14, 15, 20, 23, 26, 29, 33, 36, 50, 51, 53,	Отсутствует доступ к вентиляционным каналам из-за установленной принудительной вентиляции. (Согласно СП 402.1325800.2018 п. 5.9)
2.	Внутренний газопровод	
2.1	Подъезд №1, условный проход Ду40, смотри схему контроля, фото 1.	Касание газопровода со строительной конструкцией (СП 42-101-2003 (п.6.7)).
2.2	Подъезд №1, условный проход Ду25, смотри схему контроля, фото 1.	Трубопровод системы отопления вблизи газопровода (СП 42-101-2003 (прилож. В)).
2.3	Подъезд №1, условный проход Ду25, смотри схему контроля, фото 2.	Деформация опоры.
2.4	Подъезд №1, условный проход Ду25, смотри схему контроля, фото 3, 11.	Касание газопровода со строительной конструкцией (СП 42-101-2003 (п.6.7)).
2.5	Подъезд №1, условный проход Ду40, смотри схему контроля, фото 4.	Деформация опоры.
2.6	Подъезд №1, условный проход Ду40, смотри схему контроля, фото 5.	Газопровод вблизи строительной конструкции СП 42-101-2003 (п.10.216).
2.7	Подъезд №1, условный проход Ду40, смотри схему контроля, фото 6, 7.	Провода и кабели вблизи газопровода (СП 42-101-2003 (п.6.6); ПУЭ (п.2.1.56, п.2.1.57)).
2.8	Подъезд №1, условный проход Ду32, смотри схему контроля, фото 8.	Провода и кабели вблизи газопровода (СП 42-101-2003 (п.6.6); ПУЭ (п.2.1.56, п.2.1.57)).

Дальнейшее использование внутридомового газового оборудования допустимо при условии:

- устранения выявленных неисправностей и причин их возникновения в объеме, соответствующем дефектной ведомости;

- отсутствия неправомерно подключенного газоиспользующего оборудования;

Рекомендации по обеспечению безопасного использования и улучшению условий эксплуатации внутридомового газового оборудования:

- устранить выявленные неисправности в полном объеме;

- соблюдать сроки технического обслуживания внутридомового газового оборудования;

- на основании п.9 «Правил проведения технического диагностирования внутридомового и внутриквартирного газового оборудования», Приказ Ростехнадзора от 17.12.2013 № 613, следующее техническое диагностирование внутридомового газового оборудования провести не позднее июля 2024 года;

- обеспечить выполнение требований, установленных Правилами пользования газом в части обеспечения безопасности при использовании и содержании внутридомового и внутриквартирного газового оборудования при предоставлении коммунальных услуг по газоснабжению, утвержденными постановлением Правительства Российской Федерации от 14 мая 2013г. № 410 (с изменениями и дополнениями).

Начальник лаборатории
неразрушающего контроля

Подпись

А.Г. Солодянкин

Ф.И.О.

С результатами ознакомлен:

Генеральный директор ООО «Сфера»

Подпись

И. Б. Безюлев

Ф.И.О.

Согласовано
Генеральный директор
ООО «Сфера»

Утверждаю
Исполнительный директор
ООО «РУСДИАГНОСТИКА»

И. Б. Безюлев
29.12.2018 г.

Н.С. Жуйкова
29.12.2018 г.

**Программа проведения технического диагностирования
внутридомового газового оборудования,
установленного по адресу:
Владимирская обл., Кольчугинский р-н, г. Кольчугино, ул. Ленина, д. 2**

№	Перечень видов работ	Параметры
1.	Анализ предоставленной заказчиком технической документации;	Наличие неисправностей и их влияние на техническое состояние оборудования; Изменение параметров технического состояния оборудования в сравнении с параметрами технического состояния при приемке в эксплуатацию или по результатам предыдущего технического диагностирования;
2.	Определение условий эксплуатации ВДГО:	Соответствие либо несоответствие условий эксплуатации оборудования проектной (при наличии) и действующей нормативной документации; Условия расположения внутридомового газового оборудования; наличие смежных коммуникаций; Переходов через строительные конструкции; Наличие агрессивных сред;
2.1.	Наружное состояние дымоотводов, соединяющих оборудование с дымоходом	Механические и коррозионные повреждения теплоизоляции, загрязнения дымохода и воздуховода;
2.2.	Герметичность	Утечки в сварных, резьбовых, фланцевых соединениях дымоотводов, соединяющих газоиспользующее оборудование с дымоходом;
2.3.	Наличие тяги в дымовом канале	Разрежение менее допустимого значения;
2.4.	Наличие тяги в вентиляционных каналах	Воздухообмен менее допустимого значения;
3.	Проверка параметров технического состояния	
3.1.	Загазованность помещений	Загазованность помещений;

Продолжение Приложения 1

3.2.	Герметичность	Утечки газа на газопроводах и (или) оборудовании;
3.3.	Состояние защитного покрытия и поверхности трубы газопровода	Повреждение защитного покрытия, наличие коррозионных повреждений, толщина менее допустимой (2мм), овальность, вмятины, задиры;
3.4.	Состояние сварных стыков и соединений	Трещины, прожоги, кратеры, поры, подрезы, непровары, наличие развивающихся дефектов;
3.5.	Состояние переходов через строительные конструкции	Отсутствие футляра (гильзы), наличие контакта «труба-футляр (гильза)», нарушение конструкции переходов, наличие коррозионных повреждений, наличие сварных стыков;
3.6.	Напряженно-деформированное состояние в местах деформации формы	Зоны концентрации и (или) развивающиеся дефекты;
4.	Определение параметров технического состояния арматуры (запорная, предохранительная)	Проверка состояния: наружной поверхности; герметичности (наружная и внутренняя); работоспособности;
5.	Фотодокументирование дефектных участков	При наличии дефектов;
6.	Изготовление эксплуатационного паспорта	
7.	Расчет	Определение срока возможного дальнейшего использования ВДГО;
8.	Составление сводной ведомости дефектов внутридомового газового оборудования	При наличии обнаруженных дефектов
9.	Составление заключения по результатам технического диагностирования внутридомового газового оборудования каждого многоквартирного дома	В соответствии с Приказом Ростехнадзора от 17.12.2013 N 613 "Об утверждении "Правил проведения технического диагностирования внутридомового и внутриквартирного газового оборудования»

Начальник лаборатории
неразрушающего контроля

А.Г. Солодянкин

Схема неразрушающего контроля
внутридомового газового оборудования
по адресу: Владимирская обл., Кольчугинский р-н, г. Кольчугино, ул. Ленина, д. 2 (подъезд 1, часть 1)

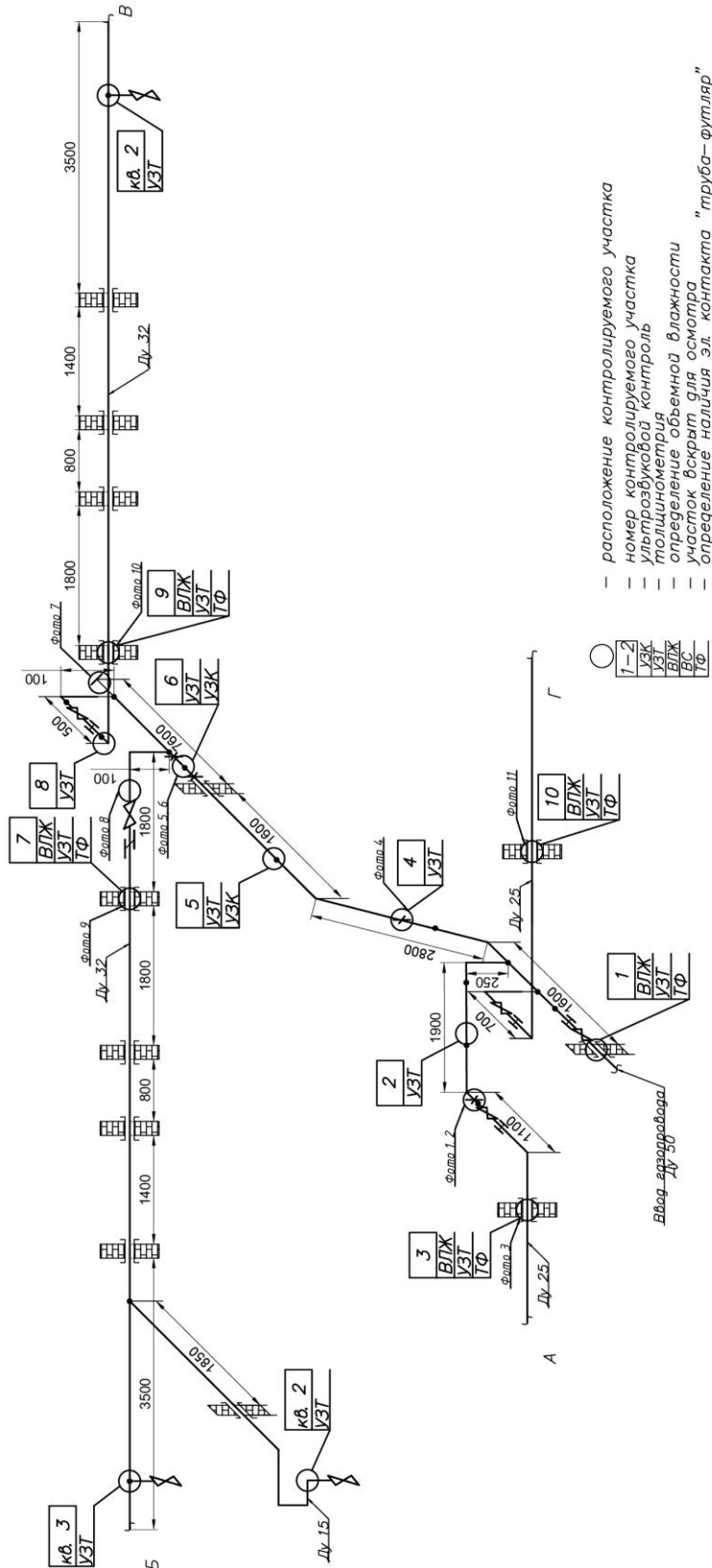

Продолжение Приложения 2

Схема
неразрушающего контроля
внутридомового газового оборудования
по адресу: Владимирская обл., Кольчугинский р-н,
г. Кольчугино, ул. Ленина, д. 2 (подъезд 1, часть 2)

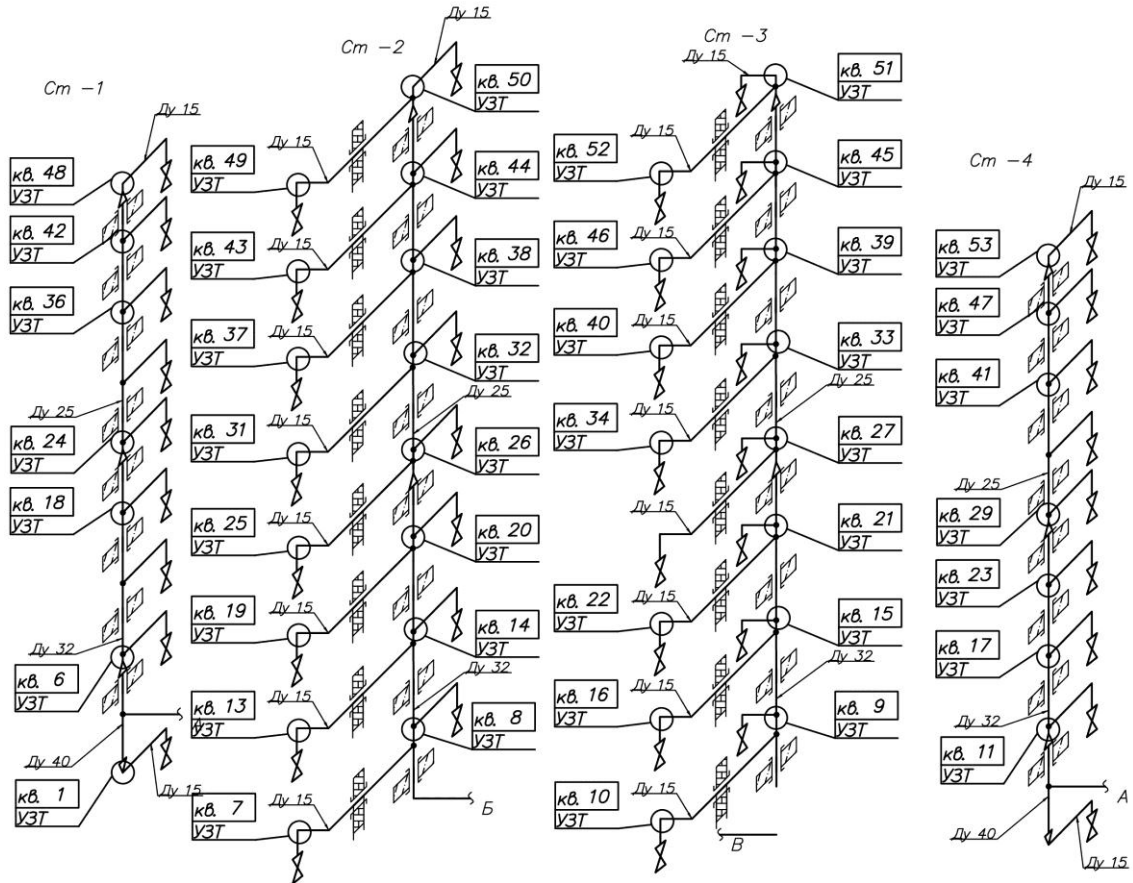

- — расположение контролируемого участка
- Т-2 — номер контролируемого участка
- VЗК — ультразвуковой контроль
- VЗТ — толщинометрия
- ВЛЖ — определение объемной влажности
- ВС — участок вскрыт для осмотра
- ТФ — определение наличия эл. контакта "труба-футляр"

Схему составил

Н.С. Зарницын

Схему начертил

Д.О. Долгих

Фото дефектного участка

Фото 1



Фото 2



Фото дефектного участка

Фото 3



Фото 4



Фото дефектного участка

Фото 5



Фото 6



Фото дефектного участка

Фото 7



Фото 8



Фото дефектного участка

Фото 9

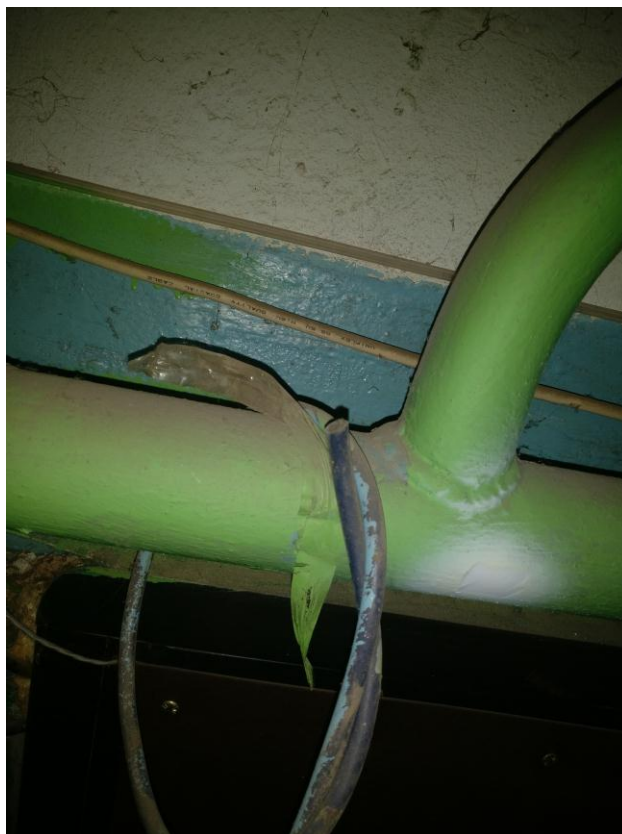

Фото 10

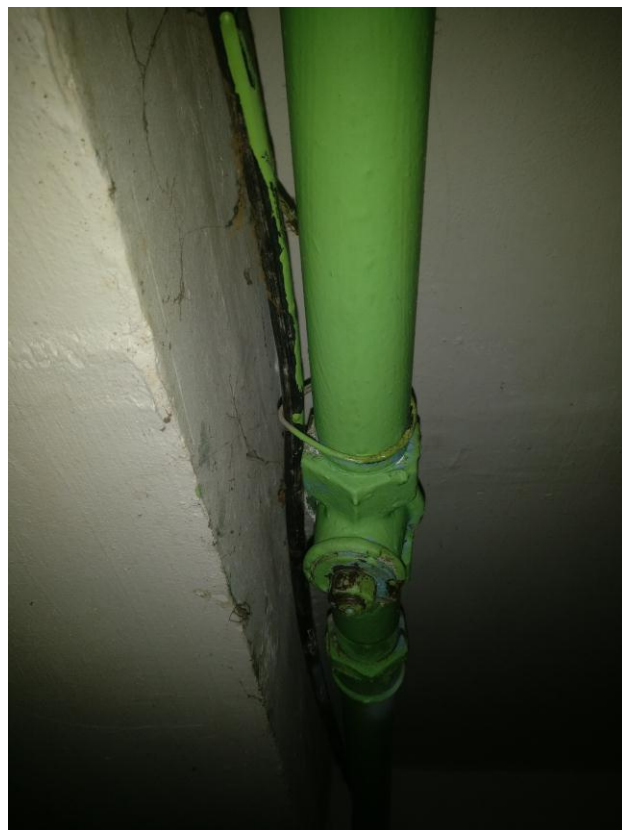

Фото дефектного участка

Фото 11





РУСДИАГНОСТИКА

Лаборатория неразрушающего контроля

(Свидетельство об аттестации № 68А110051 от 04 апреля 2018 года; № 04А110075 от 24 октября 2017 года)

Заказчик: ООО «Сфера»

ПРОТОКОЛ

по результатам ультразвуковой толщинометрии (УЗТ)

от 22.07.2019 г.

№ 4591/19

Внутридомовое газовое оборудование, установленное по адресу:

(наименование объекта)

Владимирская обл., Кольчугинский р-н, г. Кольчугино, ул. Ленина, д. 2

(адрес объекта)

Контроль проводился

техническими средствами: толщиномер

Толщиномер ультразвуковой

A1207+3/y

Зав. № 1005704

Дата поверки

17.06.2019 г.

РЕЗУЛЬТАТЫ ПРОВЕДЕНИЯ УЗТ В МЕСТАХ ОБЩЕГО ПОЛЬЗОВАНИЯ

№ участка	Условный проход, мм	Фактическая толщина, мм	№ участка	Условный проход, мм	Фактическая толщина, мм
1	40	3,5	6	40	3,4
2	25	3,2	7	32	3,2
3	25	3,1	8	32	3,2
4	40	3,4	9	32	3,2
5	40	3,4	10	25	3,2

РЕЗУЛЬТАТЫ ПРОВЕДЕНИЯ УЗТ В ЖИЛЫХ ПОМЕЩЕНИЯХ

№ квартиры	Фактическая толщина, мм				
	Ду40	Ду32	Ду25	Ду20	Ду15
1					
2					2,4
3	3,6	3,3			
4		н.д.			
6			3,0		
7					2,4

Продолжение Приложения 4

8	3,6	3,3			
9	3,6	3,3			
10					н.д.
11				2,8	2,6
13					2,3
14		3,3			
15		3,3			
16					2,4
17			3,0		
18		3,4	3,0		
19					2,4
20		3,3			
21					
22					2,4
23			3,0		
24			3,0		
25					
26		3,3	3,0		
27		3,3	3,0		
29			3,0		
31					
32			3,0	2,8	
33				2,8	
34					2,6
36			3,1		
37					2,5
38					2,6
39			3,1	2,8	
40					2,6
41			3,0		
42					2,6
43					2,7
44				2,7	
45				2,8	
46					2,7
47			3,0		2,7
48			3,0		2,6

Продолжение Приложения 4

49					2,7
50					2,6
51					2,7
52					2,7
53					2,6

Начальник лаборатории неразрушающего контроля
Специалист II^{го} уровня квалификации
Квалификационное удостоверение № 0045-1950
(ВИК, ММП, ПВК, УК, РК, ЭК, АЭ), выдано 10.05.2017г.

А.Г. Солодянкин

(подпись, расшифровка подписи)



РУСДИАГНОСТИКА

Лаборатория неразрушающего контроля

(Свидетельство об аттестации № 68А110051 от 04 апреля 2018 года; № 04А110075 от 24 октября 2017 года)

Заказчик: ООО «Сфера»

ПРОТОКОЛ

по результатам ультразвукового контроля (УК) сварных соединений

от 22.07.2019 г.

№ 4591/19

Внутридомовое газовое оборудование, установленное по адресу:

(наименование объекта)

Владимирская обл., Кольчугинский р-н, г. Кольчугино, ул. Ленина, д. 2

(адрес объекта)

Контроль проводился

техническими средствами: дефектоскоп

A1211 Mini

Зав. № 3161159

Дата поверки

19.06.2019 г.

РЕЗУЛЬТАТЫ КОНТРОЛЯ

Номер сварного соединения или участка контроля	Материал, диаметр и толщина стыкуемых элементов, мм	Предельная чувствительность, мм ²	Описание обнаруженных дефектов	Оценка результатов контроля
5	Сталь, Ø48х 3,5	1,0	Дефектов не обнаружено	Годен
6*	Сталь, Ø48х 3,5	1,0	Дефектов не обнаружено	Годен

*Контроледоступность сварного соединения – 80%

Начальник лаборатории неразрушающего контроля

Специалист II^{го} уровня квалификации

Квалификационное удостоверение № 0045-1950

(ВИК, ММП, ПВК, УК, РК, ЭК, АЭ), выдано 10.05.2017г.

А.Г. Солодянкин

(подпись, расшифровка подписи)



РУСДИАГНОСТИКА

Лаборатория неразрушающего контроля
(Свидетельство об аттестации № 68А110051 от 04 апреля 2018 года; № 04А110075 от 24 октября 2017 года)

Заказчик: ООО «Сфера»

ПРОТОКОЛ по результатам контроля влажности

от 22.07.2019 г.

№ 4591/19

Внутридомовое газовое оборудование, установленное по адресу:

(наименование объекта)

Владимирская обл., Кольчугинский р-н, г. Кольчугино, ул. Ленина, д. 2

(адрес объекта)

Контроль проводился

техническими средствами: Прибор комбинированный «Testo-606-1»

Зав.№ 38688002/810

Дата поверки

18.06.2019 г

РЕЗУЛЬТАТЫ КОНТРОЛЯ

Участок контроля	*Влажность поверхностная, %	*Влажность объемная, %	Источник влаги	Расстояние до газопровода, мм
1	1,1	0,9	-	-
3	0,9	0,7	-	-
7	0,9	0,7	-	-
9	0,9	0,7	-	-
10	0,9	0,7	-	-

*повышенная влажность > 6%

Начальник лаборатории неразрушающего контроля
Специалист II^{го} уровня квалификации
Квалификационное удостоверение № 0045-1950
(ВИК, ММП, ПВК, УК, РК, ЭК, АЭ), выдано 10.05.2017г.

Дефектоскопист по УЗК

А.Г. Солодянкин

(подпись, расшифровка подписи)

Н.С. Зарницын

(подпись, расшифровка подписи)



РУСДИАГНОСТИКА

Лаборатория неразрушающего контроля

(Свидетельство об аттестации № 68А110051 от 04 апреля 2018 года; № 04А110075 от 24 октября 2017 года)

Заказчик: ООО «Сфера»

ПРОТОКОЛ

по результатам контроля на наличие контакта «труба-футляр»

от 22.07.2019 г.

№ 4591/19

Внутридомовое газовое оборудование, установленное по адресу:

(наименование объекта)

Владимирская обл., Кольчугинский р-н, г. Кольчугино, ул. Ленина, д. 2

(адрес объекта)

Контроль проводился

техническими средствами: Мультиметр МУ-64

Зав.№ МВНГО38677

Дата поверки

14.06.2019 г

РЕЗУЛЬТАТЫ КОНТРОЛЯ

Участок контроля	Контакт «труба-футляр»
1	Отсутствует
3	Отсутствует
7	Отсутствует
9	Отсутствует
10	Отсутствует

Начальник лаборатории неразрушающего контроля

Специалист II^{го} уровня квалификации

Квалификационное удостоверение № 0045-1950

(ВИК, ММП, ПВК, УК, РК, ЭК, АЭ), выдано 10.05.2017г.

А.Г. Солодянкин

(подпись, расшифровка подписи)



РУСДИАГНОСТИКА

Лаборатория неразрушающего контроля

(Свидетельство об аттестации № 68А110051 от 04 апреля 2018 года; № 04А110075 от 24 октября 2017 года)

Заказчик:

ООО «Сфера»

ПРОТОКОЛ

визуального и измерительного контроля

от 22.07.2019 г.

№ 4591/19

1. В соответствии с РД 03-606-03 выполнен визуальный и измерительный контроль

Внутридомовое газовое оборудование, установленное по адресу:

(наименование объекта)

Владимирская обл., Кольчугинский р-н, г. Кольчугино, ул. Ленина, д. 2

(адрес объекта)

Контроль проводился

техническими средствами:

Набор для визуального контроля

Дата поверки

Эксперт НК

зав.№ 942

03.06.2019 г.

2. При контроле выявлено следующее :

2.1. На элементах газопровода коррозии не обнаружено.

Внутренний газопровод:

2.2. Подъезд №1, условный проход Ду25, смотри схему контроля, фото 1. Трубопровод системы отопления вблизи газопровода (СП 42-101-2003 (прилож. В)).

2.3. Подъезд №1, условный проход Ду25, смотри схему контроля, фото 2. Деформация опоры.

2.4. Подъезд №1, условный проход Ду25, смотри схему контроля, фото 3, 11. Касание газопровода со строительной конструкцией (СП 42-101-2003 (п.6.7)).

2.5. Подъезд №1, условный проход Ду40, смотри схему контроля, фото 4. Деформация опоры.

2.6. Подъезд №1, условный проход Ду40, смотри схему контроля, фото 5. Газопровод вблизи строительной конструкции СП 42-101-2003 (п.10.216).

2.7. Подъезд №1, условный проход Ду40, смотри схему контроля, фото 6, 7. Провода и кабели вблизи газопровода (СП 42-101-2003 (п.6.6); ПУЭ (п.2.1.56, п.2.1.57)).

2.8. Подъезд №1, условный проход Ду32, смотри схему контроля, фото 8. Провода и кабели вблизи газопровода (СП 42-101-2003 (п.6.6); ПУЭ (п.2.1.56, п.2.1.57)).

2.9. Подъезд №1, условный проход Ду32, смотри схему контроля, фото 9, 10. Газопровод вблизи строительной конструкции СП 42-101-2003 (п.10.216).

Продолжение Приложения 8

2.10. .Несоответствия геометрических форм и размеров (овальности, переломов осей, неперпендикулярности, провисаний с образованием застойных зон) не выявлено.

2.11. Состояние сварных соединений удовлетворительное. Несоответствия сварных соединений и их расположения требованиям нормативной документации не выявлено.

3. Заключение по результатам визуального и измерительного контроля:

Состояние элементов газопроводов соответствует требованиям нормативно-технической документации не в полной мере.

Начальник лаборатории неразрушающего контроля
Специалист II^{го} уровня квалификации
Квалификационное удостоверение № 0045-1950
(ВИК, ММП, ПВК, УК, РК, ЭК, АЭ), выдано 10.05.2017г.

А.Г. Солодянкин

(подпись, расшифровка подписи)



РУСДИАГНОСТИКА

Лаборатория неразрушающего контроля

(Свидетельство об аттестации № 68А110051 от 04 апреля 2018 года; № 04А110075 от 24 октября 2017 года)

Заказчик: ООО «Сфера»

ПРОТОКОЛ

по результатам контроля на герметичность

от 22.07.2019 г.

№ 4591/19

Внутридомовое газовое оборудование, установленное по адресу:

(наименование объекта)

Владимирская обл., Кольчугинский р-н, г. Кольчугино, ул. Ленина, д. 2

(адрес объекта)

Контроль проводился
техническими средствами:

ФП11.2к (газоанализатор)

зав.№ 1603094

Дата поверки

08.10.2018г

РЕЗУЛЬТАТЫ КОНТРОЛЯ

№ п/п	Местоположение утечки	Ф.И.О. собственника
1	Не обнаружено	

Начальник лаборатории неразрушающего контроля
Специалист II^о уровня квалификации
Квалификационное удостоверение № 0045-1950
(ВИК, ММП, ПВК, УК, РК, ЭК, АЭ), выдано 10.05.2017г.

А.Г. Солодянкин

(подпись, расшифровка подписи)

Дефектоскопист по УЗК

Н.С. Зарницын

(подпись, расшифровка подписи)

Дефектоскопист по ВИК

Д.К. Мусиенко

(подпись, расшифровка подписи)



РУСДИАГНОСТИКА

Лаборатория неразрушающего контроля

(Свидетельство об аттестации № 68А110051 от 04 апреля 2018 года; № 04А110075 от 24 октября 2017 года)

Заказчик: ООО «Сфера»

ПРОТОКОЛ

по результатам контроля напряженно-деформированного состояния
методом магнитной памяти металла

от 22.07.2019 г.

№ 4591/19

Внутридомовое газовое оборудование, установленное по адресу:

(наименование объекта)

Владимирская обл., Кольчугинский р-н, г. Кольчугино, ул. Ленина, д. 2

(адрес объекта)

Контроль проводился
техническими средствами:

Измеритель концентрации напряжений ИКН-8М-4

Датчик тип 2

(указать оборудование контроля)

Сер.№ 8М-4-127 Дата поверки 19.04.2019 г

Контроль напряженно-деформированного состояния участков газопровода выполнен с целью выявления зон концентрации механических напряжений, основных источников повреждений.

В результате контроля напряженно-деформированного состояния участков газопровода, зон концентрации напряжений не выявлено.

На основании чего сделано следующее заключение: напряженно-деформированное состояние участков газопровода удовлетворительное.

Начальник лаборатории неразрушающего контроля
Специалист II^{го} уровня квалификации
Квалификационное удостоверение № 0045-1950*
(ВИК, ММП, ПВК, УК, РК, ЭК, АЭ), выдано 10.05.2017г.

А.Г. Солодянкин

(подпись, расшифровка подписи)



РУСДИАГНОСТИКА

Лаборатория неразрушающего контроля

(Свидетельство об аттестации № 68А110051 от 04 апреля 2018 года; № 04А110075 от 24 октября 2017 года)

Заказчик: ООО «Сфера»

ПРОТОКОЛ

по результатам контроля вентиляционных каналов
от 22.07.2019 г. № 4591/19

Внутридомовое газовое оборудование, установленное по адресу:

(наименование объекта)

Владимирская обл., Кольчугинский р-н, г. Кольчугино, ул. Ленина, д. 2

(адрес объекта)

Контроль проводился

техническими средствами:

Термоанемометр

Testo 405-V1

Зав. № 41548340/904

Дата поверки 14.06.2019 г

ОБЩИЕ ХАРАКТЕРИСТИКИ

Технические характеристики	Наименование помещения (с установленным газоиспользующим оборудованием)
Год постройки	1974
Объем помещения (площадь x высота), м ³	10...15
Тип вентиляционной системы	Приточно-вытяжная
Способ осуществления притока/удаления воздуха	Естественный/естественный
Нормируемый воздухообмен, м ³ /ч*	90
Отсутствует доступ к вентиляционным каналам	Кв. № 18, 49
Отсутствует доступ к вентиляционным каналам из-за установленной принудительной вентиляции	Кв. № 1, 2, 3, 4, 8, 13, 14, 15, 20, 23, 26, 29, 33, 36, 50, 51, 53,
Величина разрежения в дымоходе, Па	-

* Согласно СНиП II-Л.1-71

РЕЗУЛЬТАТЫ ИЗМЕРЕНИЙ

№ кв.	Скорость воздушного потока в вент. канале, м/с	Наличие тяги в вент. канале	Площадь сечения вент. канала, м ²	Фактический воздухообмен в помещении, м ³ /ч	Воздухообмен менее допустимого значения	Величина разрежения в дымоходе, Па
1	-	-	принуд.	-	-	-
2	-	-	принуд.	-	-	-
3	-	-	принуд.	-	-	-

Продолжение Приложения 11

4	-	-	принуд.	-	-	-
6	0,3	да	0,03	33,5	да	-
7	1,1	да	0,0225	91,5	нет	-
8	-	-	принуд.	-	-	-
9	1,1	да	0,0225	91,5	нет	-
10	0,2	да	0,03	19,4	да	-
11	0,2	да	0,03	20,5	да	-
13	-	-	принуд.	-	-	-
14	-	-	принуд.	-	-	-
15	-	-	принуд.	-	-	-
16	1,6	да	0,0225	126,4	нет	-
17	0,3	да	0,03	33,5	да	-
18	-	-	н.д.	-	-	-
19	1,0	да	0,0225	81,8	да	-
20	-	-	принуд.	-	-	-
21	0,0	нет	0,0225	0,0	да	-
22	1,1	да	0,0225	90,7	нет	-
23	-	-	принуд.	-	-	-
24	1,2	да	0,0225	93,2	нет	-
25	1,7	да	0,0225	135,3	нет	-
26	-	-	принуд.	-	-	-
27	0,0	нет	0,0225	0,0	да	-
29	-	-	принуд.	-	-	-
31	0,2	да	0,03	21,6	да	-
32	0,3	да	0,03	32,4	да	-
33	-	-	принуд.	-	-	-
34	1,5	да	0,03	162,0	нет	-
36	-	-	принуд.	-	-	-
37	1,2	да	0,03	129,6	нет	-
38	0,8	да	0,03	90,7	нет	-
39	0,9	да	0,03	97,2	нет	-
40	0,8	да	0,03	90,7	нет	-
41	0,8	да	0,03	90,7	нет	-
42	0,2	да	0,03	22,7	да	-
43	0,2	да	0,03	19,4	да	-
44	0,3	да	0,03	33,5	да	-
45	0,9	да	0,03	94,0	нет	-
46	0,9	да	0,03	92,9	нет	-
47	0,9	да	0,03	91,8	нет	-

Продолжение Приложения 11

48	1,0	да	0,03	105,8	нет	-
49	-	-	н.д.	-	-	-
50	-	-	принуд.	-	-	-
51	-	-	принуд.	-	-	-
52	0,6	да	0,04	92,2	нет	-
53	-	-	принуд.	-	-	-

Начальник лаборатории неразрушающего контроля
 Специалист II^{го} уровня квалификации
 Квалификационное удостоверение № 0045-1950
 (ВИК, ММП, ПВК, УК, РК, ЭК, АЭ), выдано 10.05.2017г.

Дефектоскопист по УЗК

А.Г. Солодянкин

(подпись, расшифровка подписи)

Н.С. Зарницын

(подпись, расшифровка подписи)



РУСДИАГНОСТИКА

Лаборатория неразрушающего контроля

(Свидетельство об аттестации № 68А110051 от 04 апреля 2018 года; № 04А110075 от 24 октября 2017 года)

Заказчик: _____ ООО «Сфера» _____

АКТ

по результатам пневматического испытания газопровода

от 22.07.2019 г.

№ 4591/19

Внутридомовое газовое оборудование, установленное по адресу:

(наименование объекта)

Владимирская обл., Кольчугинский р-н, г. Кольчугино, ул. Ленина, д. 2

(адрес объекта)

согласно: _____ Программы проведения технического диагностирования _____

(указать рабочий документ, по которому проводится контроль)

РЕЗУЛЬТАТЫ ИСПЫТАНИЯ

Проведена проверка газопровода на герметичность согласно наряду-допуску № 2145 от 22.07.2019 г. на производство газоопасных работ методом опрессовки давлением 500 мм вод.ст. Падение давления в течение 5 мин не превысило 20 мм вод. ст.

Произведен повторный пуск газа, розжиг газа и пусконаладочные работы (регулировка горения газа).

Вывод: газопровод выдержал пневматическое испытание на герметичность давлением 500 мм вод.ст.

Дефектоскопист по УЗК

Удостоверение по ЭРГО №1016, 2018

Н.С. Зарницын

(подпись, расшифровка подписи)

**Расчёт срока возможного дальнейшего использования ВДГО № 4591/19
внутреннего газопровода, установленного по адресу:
Владимирская обл., Кольчугинский р-н, г. Кольчугино, ул. Ленина, д. 2**

Задача расчета

1. Выполнить расчет срока возможного дальнейшего использования ВДГО, установленного по адресу: Владимирская обл., Кольчугинский р-н, г. Кольчугино, ул. Ленина, д. 2, при следующих условиях:

Давление рабочее - $P_{раб} = 0,03 \text{ кгс/см}^2$

Температура рабочая - $T_{раб} = T_{окр. возд.}$

Расчетные параметры приняты равными максимальным значениям соответствующих рабочих параметров по данным газопровода.

2. Выполнить расчет срока возможного дальнейшего использования ВДГО, подвергающегося коррозии и изнашиванию (эрозии), по результатам данных измерения толщины стенок, проводившихся в 2019г.

Расчет выполнен при условии соответствия элементов внутреннего газопровода, качества их сборки, механических свойств материалов и сварных соединений требованиям Руководства по безопасности «Рекомендации по устройству и безопасной эксплуатации технологических газопроводов».

Расчет:

1. Срок возможного дальнейшего использования ВДГО рассчитываем по формуле:

$$T = 0,3 \times K_3 \times S / V_{у.к.},$$

где T- срок возможного дальнейшего использования ВДГО, лет;

K_3 - коэффициент запаса;

S - толщина стенки трубы на выбранном для расчета участке газопровода, мм;

$V_{у.к.}$ - условная скорость коррозии трубы, мм/год.

2. Условная скорость коррозии трубы рассчитывается по формуле:

$$V_{у.к.} = V_6 \times K_{у.з.}$$

где V_6 - базовая скорость коррозии, которая принимается 0,03 мм/год;

$K_{у.з.}$ - коэффициент условий эксплуатации, который рассчитывается по следующей формуле:

$$K_{у.з.} = K_1 \times K_2 \times K_3 \dots K_n$$

где $K_1, K_2, K_3 \dots K_n$ - коэффициенты.

Продолжение Приложения 13

Исходные данные для расчета:

Величина/значение	Номер участка для расчета			
	№ 1	№ 7	№ 9	№ 10
К _з - Коэффициент запаса	0,5	0,5	0,5	0,5
Минимальная фактическая толщина стенки трубы на выбранном для расчета участке газопровода, мм;	3,5	3,2	3,2	3,2
Базовая скорость коррозии, мм/год	0,03	0,03	0,03	0,03
К1- коэффициент эксплуатации	1,5	1,5	1,5	1,5
К2- коэффициент эксплуатации	1,5	1,5	1,5	1,5
К _{у.з.} , коэффициент условий эксплуатации	2,25	2,25	2,25	2,25
У _{у.к.} , условная скорость коррозии, мм/год	0,06	0,06	0,06	0,06
Т, остаточный ресурс газопровода, лет	7,9	7,2	7,2	7,2

Минимальное из полученных значений срока возможного дальнейшего использования ВДГО составляет 7 лет. Указанный срок не является предельным сроком эксплуатации газопровода.

Расчет произвел:

Д.О. Долгих

Дата

07.10.2019 г.

Согласованные мероприятия по устранению неисправностей, выявленных при проведении технического диагностирования

Дефектная ведомость

Заказчик	ООО «Сфера»
Адрес	Владимирская обл., Кольчугинский р-н, г. Кольчугино, ул. Ленина, д. 2
Объект	Внутридомовое газовое оборудование

№ п/п	Выявленная неисправность и место её расположения	Рекомендации по устранению неисправности
1	2	3
1	Вентиляционные каналы	
1.1	Воздухообмен менее допустимого (Согласно СНиП II-Л.1-71) (Кв. № 6, 10, 11, 17, 19, 21, 27, 31, 32, 42, 43, 44)	Прочистить вентиляционные каналы.
1.2	Отсутствует доступ к вентиляционным каналам (Согласно СП 402.1325800.2018 п. 5.9) (Кв. № 18, 49)	Произвести работу по возобновлению функционирования вентиляционных каналов (закрыто вытяжное отверстие вентиляционного канала со стороны квартиры).
1.3	Отсутствует доступ к вентиляционным каналам из-за установленной принудительной вентиляции. (Согласно СП 402.1325800.2018 п. 5.9) (Кв. № 1, 2, 3, 4, 8, 13, 14, 15, 20, 23, 26, 29, 33, 36, 50, 51, 53,)	Произвести работу по возобновлению функционирования естественной вентиляции. Заменить установленные вентиляционные решетки предназначенные для принудительной вентиляции на решетки с фланцем предназначенные для принудительной и естественной вентиляции.
2	Внутренний газопровод	
2.1	Подъезд №1, условный проход Ду25, смотри схему контроля, фото 1. Трубопровод системы отопления вблизи газопровода (СП 42-101-2003 (прилож. В)).	Проложить трубопровод системы отопления на расстояние не менее 0,2 м от трубы газопровода.
2.2	Подъезд №1, условный проход Ду25, смотри схему контроля, фото 2. Деформация опоры.	Восстановить опору.
2.3	Подъезд №1, условный проход Ду25, смотри схему контроля, фото 3, 11. Касание газопровода со строительной конструкцией (СП 42-101-2003 (п.6.7)).	При прокладке газопроводов через конструкции зданий и сооружений газопроводы следует заключать в футляр. Края футляров должны быть на одном уровне с поверхностями пересекаемых конструкций.
2.4	Подъезд №1, условный проход Ду40, смотри схему контроля, фото 4. Деформация опоры.	Восстановить опору.

Продолжение Приложения 14

2.5	Подъезд №1, условный проход Ду40, смотри схему контроля, фото 5. Газопровод вблизи строительной конструкции СП 42-101-2003 (п.10.216).	Обеспечить расстояние между газопроводом и строительной конструкцией не менее радиуса трубы.
2.6	Подъезд №1, условный проход Ду40, смотри схему контроля, фото 6, 7. Провода и кабели вблизи газопровода (СП 42-101-2003 (п.6.6); ПУЭ (п.2.1.56, п.2.1.57)).	При пересечении незащищенных и защищенных проводов и кабелей с трубопроводами расстояния между ними в свету должны быть не менее 50 мм, а с трубопроводами, содержащими горючие или легковоспламеняющиеся жидкости и газы, — не менее 100 мм.
2.7	Подъезд №1, условный проход Ду32, смотри схему контроля, фото 8. Провода и кабели вблизи газопровода (СП 42-101-2003 (п.6.6); ПУЭ (п.2.1.56, п.2.1.57)).	При пересечении незащищенных и защищенных проводов и кабелей с трубопроводами расстояния между ними в свету должны быть не менее 50 мм, а с трубопроводами, содержащими горючие или легковоспламеняющиеся жидкости и газы, — не менее 100 мм.
2.8	Подъезд №1, условный проход Ду32, смотри схему контроля, фото 9, 10. Газопровод вблизи строительной конструкции СП 42-101-2003 (п.10.216).	Обеспечить расстояние между газопроводом и строительной конструкцией не менее радиуса трубы.

неразрушающего контроля

Генеральный директор ООО «Сфера»

Начальник лаборатории

А.Г. Солодянкин

И. Б. Безюлев

 РУСДИАГНОСТИКА	Наименование документа	Версия	Экз.	Лист/листов
	ПРИКАЗ о проведении технического диагностирования в ООО «Сфера»	1	1	1 / 2

ПРИКАЗ

г. Киров

22 июля 2019 года

№ 317Б

О проведении технического диагностирования в ООО «Сфера»

На основании договора с ООО «Сфера» № 2018/190 от 29.12.2018 г.

ПРИКАЗЫВАЮ:

- 1) Начать работы по техническому диагностированию внутридомового газового оборудования, расположенного по следующим адресам:

Владимирская обл., Кольчугинский р-н, г. Кольчугино, ул. Алексеева, д. 1 а	Владимирская обл., Кольчугинский р-н, г. Кольчугино, ул. 3 Интернационала, д. 66
Владимирская обл., Кольчугинский р-н, г. Кольчугино, ул. Гагарина, д. 6	Владимирская обл., Кольчугинский р-н, г. Кольчугино, ул. 50 лет Октября, д. 5а
Владимирская обл., Кольчугинский р-н, г. Кольчугино, ул. Мира, д. 3	Владимирская обл., Кольчугинский р-н, г. Кольчугино, ул. Алексеева, д. 2
Владимирская обл., Кольчугинский р-н, г. Кольчугино, п. Белая речка, ул. Школьная, д. 11	Владимирская обл., Кольчугинский р-н, г. Кольчугино, ул. 50 лет Октября, д. 16
Владимирская обл., Кольчугинский р-н, г. Кольчугино, ул. Шиманаева, д. 7	Владимирская обл., Кольчугинский р-н, г. Кольчугино, ул. 50 лет Октября, д. 8
Владимирская обл., Кольчугинский р-н, г. Кольчугино, ул. Веденева, д. 6	Владимирская обл., Кольчугинский р-н, г. Кольчугино, ул. 50 лет Октября, д. 12
Владимирская обл., Кольчугинский р-н, г. Кольчугино, ул. Веденева, д. 2	Владимирская обл., Кольчугинский р-н, г. Кольчугино, ул. 50 лет Октября, д. 24
Владимирская обл., Кольчугинский р-н, г. Кольчугино, ул. Инициативная, д. 13	Владимирская обл., Кольчугинский р-н, г. Кольчугино, ул. 50 лет Октября, д. 14
Владимирская обл., Кольчугинский р-н, г. Кольчугино, ул. Инициативная, д. 14	Владимирская обл., Кольчугинский р-н, г. Кольчугино, ул. 50 лет Октября, д. 15
Владимирская обл., г. Кольчугинский р-н, г. Кольчугино, ул. Фурманова, д. 17 а	Владимирская обл., Кольчугинский р-н, г. Кольчугино, ул. 50 лет Октября, д. 4
Владимирская обл., Кольчугинский р-н, г. Кольчугино, пл. Ленина, д. 1	Владимирская обл., Кольчугинский р-н, г. Кольчугино, ул. Дружбы, д. 18а
Владимирская обл., Кольчугинский р-н, г. Кольчугино, ул. Ленина, д. 2	Владимирская обл., Кольчугинский р-н, г. Кольчугино, ул. Дружбы, д. 22
Владимирская обл., Кольчугинский р-н, г. Кольчугино, ул. Ленина, д. 3	Владимирская обл., Кольчугинский р-н, г. Кольчугино, ул. Дружбы, д. 24
Владимирская обл., Кольчугинский р-н, г. Кольчугино, ул. Ленина, д. 4	Владимирская обл., Кольчугинский р-н, г. Кольчугино, ул. Добровольского, д. 15
Владимирская обл., Кольчугинский р-н, г. Кольчугино, ул. Ленина, д. 5	Владимирская обл., Кольчугинский р-н, г. Кольчугино, ул. Дружбы, д. 26
Владимирская обл., Кольчугинский р-н, г. Кольчугино, ул. Ленина, д. 6	Владимирская обл., Кольчугинский р-н, г. Кольчугино, ул. Добровольского, д. 17
Владимирская обл., Кольчугинский р-н, г. Кольчугино, ул. Ленина, д. 7	Владимирская обл., Кольчугинский р-н, г. Кольчугино, ул. Дружбы, д. 31
Владимирская обл., Кольчугинский р-н, г. Кольчугино, ул. Ленина, д. 8	Владимирская обл., Кольчугинский р-н, г. Кольчугино, ул. Добровольского, д. 19

Владимирская обл., Кольчугинский р-н, г. Кольчугино, ул. Ленина, д. 9	Владимирская обл., Кольчугинский р-н, г. Кольчугино, ул. Добровольского, д. 23
Владимирская обл., Кольчугинский р-н, г. Кольчугино, ул. Ленина, д. 10	Владимирская обл., Кольчугинский р-н, г. Кольчугино, ул. Коллективная, д. 37
Владимирская обл., Кольчугинский р-н, г. Кольчугино, ул. Ленина, д. 11	Владимирская обл., Кольчугинский р-н, г. Кольчугино, ул. Добровольского, д. 25
Владимирская обл., Кольчугинский р-н, г. Кольчугино, ул. Ленина, д. 11а	Владимирская обл., Кольчугинский р-н, г. Кольчугино, ул. Добровольского, д. 29
Владимирская обл., Кольчугинский р-н, г. Кольчугино, ул. Ленина, д. 14	Владимирская обл., Кольчугинский р-н, г. Кольчугино, ул. Коллективная, д. 45
Владимирская обл., Кольчугинский р-н, г. Кольчугино, ул. Дружбы, д. 4а	Владимирская обл., Кольчугинский р-н, г. Кольчугино, ул. Коллективная, д. 39
Владимирская обл., Кольчугинский р-н, г. Кольчугино, ул. Дружбы, д. 15	Владимирская обл., Кольчугинский р-н, г. Кольчугино, ул. Коллективная, д. 47
Владимирская обл., Кольчугинский р-н, г. Кольчугино, ул. Дружбы, д. 17	Владимирская обл., Кольчугинский р-н, г. Кольчугино, ул. Московская, д. 56
Владимирская обл., Кольчугинский р-н, г. Кольчугино, ул. Добровольского, д. 9	Владимирская обл., Кольчугинский р-н, г. Кольчугино, ул. Московская, д. 58
Владимирская обл., Кольчугинский р-н, г. Кольчугино, ул. Добровольского, д. 11	Владимирская обл., Кольчугинский р-н, г. Кольчугино, ул. Гагарина, д. 12
Владимирская обл., Кольчугинский р-н, г. Кольчугино, ул. Ленина, д. 18	Владимирская обл., Кольчугинский р-н, г. Кольчугино, ул. Московская, д. 62
Владимирская обл., Кольчугинский р-н, г. Кольчугино, ул. Ленина, д. 21	Владимирская обл., Кольчугинский р-н, г. Кольчугино, ул. Московская, д. 66
Владимирская обл., Кольчугинский р-н, г. Кольчугино, ул. Дружбы, д. 4	Владимирская обл., Кольчугинский р-н, г. Кольчугино, ул. Фурманова, д. 15а

2) Определить состав специалистов по следующему списку:

- А.Г. Солодянкин начальник лаборатории неразрушающего контроля, специалист 2 уровня ВИК, УК, ПВК, ММП, АЭ, ЭК, РК
- Н.С. Зарницын дефектоскопист по УЗК

3) По результатам работы оформить Заключение и предоставить на утверждение.

Директор



А.А. Мальцев

Ознакомлены



А.Г. Солодянкин

Н.С. Зарницын

Копия свидетельства об аттестации лаборатории неразрушающего контроля

Единая система оценки соответствия
в области промышленной, экологической
безопасности, безопасности в энергетике и
строительстве



СВИДЕТЕЛЬСТВО ОБ АТТЕСТАЦИИ

№ 68А110051

Независимый орган по аттестации лабораторий неразрушающего контроля
Общество с ограниченной ответственностью
«Регион-Спектрсерт»

УДОСТОВЕРЯЕТ:

Лаборатория неразрушающего контроля
Общества с ограниченной ответственностью
«Русдиагностика»
(ООО «Русдиагностика»)

610002, г. Киров, ул. Блюхера, д. 39, офис 311
(адрес организации и лаборатории)

УДОВЛЕТВОРЯЕТ

требованиям Системы неразрушающего контроля

Область аттестации и условие действия Свидетельства
определены в приложении к настоящему Свидетельству

Без приложения не действительно
(Приложение на 1-м листе)

Дата регистрации 04.04.2018 г.

Свидетельство действительно
до 04.04.2021 г.

Руководитель
Независимого органа
по аттестации лабораторий
неразрушающего контроля



/ Д.Н. Балбеков /

10368-(1)-58

**Единая система оценки соответствия
в области промышленной, экологической
безопасности, безопасности в энергетике и
строительстве**

Общество с ограниченной ответственностью «Регион-Спектрсерт»

**ПРИЛОЖЕНИЕ К СВИДЕТЕЛЬСТВУ ОБ АТТЕСТАЦИИ
№ 68А110051 от 04.04.2018 г.**

Лаборатория неразрушающего контроля
Общества с ограниченной ответственностью
«Русдиагностика»
(ООО «Русдиагностика»)

610002, г. Киров, ул. Блюхера, д. 39, офис 311

(адрес организации и лаборатории)

На 1-м листе

Лист 1

ОБЛАСТЬ АТТЕСТАЦИИ

1. Наименование оборудования (объектов):

- 1.2. Системы газоснабжения (газораспределения):
 - 1.2.1. Наружные газопроводы:
 - 1.2.1.1. Наружные газопроводы стальные;
 - 1.2.2. Внутренние газопроводы стальные;
 - 1.2.3. Детали и узлы, газовое оборудование.
- 1.11. Здания и сооружения (строительные объекты):
 - 1.11.1. Металлические конструкции (в том числе: стальные конструкции мостов).

2. Виды (методы) неразрушающего контроля и диагностики:

- 2.1. Радиационный:
 - 2.1.1. Рентгенографический¹.
- 2.2. Ультразвуковой:
 - 2.2.1. Ультразвуковая дефектоскопия;
 - 2.2.2. Ультразвуковая толщинометрия.
- 2.8. Электрический¹.
- 2.11. Визуальный и измерительный.

3. Виды деятельности:

Проведение контроля оборудования и материалов неразрушающими методами при изготовлении, строительстве, монтаже, ремонте, реконструкции, эксплуатации и техническом диагностировании вышеперечисленных объектов.

УСЛОВИЕ ДЕЙСТВИЯ СВИДЕТЕЛЬСТВА

Свидетельство действительно в течение установленного срока при условии подтверждения результатами проверок соответствия лаборатории требованиям Правил аттестации и основных требований к лабораториям неразрушающего контроля.

¹ Только п. 1.2. Системы газоснабжения (газораспределения).

Руководитель
Независимого органа
по аттестации лабораторий
неразрушающего контроля



/ Д.Н. Балбеков /

10368-(2)-97

Копия свидетельства об аттестации лаборатории неразрушающего контроля

<p>«БАЗИТСОНТАМДУЧ» ООО</p> <p>Единая система оценки соответствия в области промышленной, экологической безопасности, безопасности в энергетике и строительстве</p> <p>Независимый орган по аттестации лабораторий неразрушающего контроля Общество с ограниченной ответственностью Аттестационный Центр «Диагностика Контроль Сервис» (Свидетельство об аккредитации № 11404 от 21.06.2016 г.)</p> <p>ПРИЛОЖЕНИЕ К СВИДЕТЕЛЬСТВУ ОБ АТТЕСТАЦИИ № 04A110075 от 24 октября 2017 г.</p> <p>Общество с ограниченной ответственностью «Русдиагностика» (ООО «Русдиагностика») 610002, Кировская область, город Киров, улица Блюхера, дом 39, офис 311 (610002, Кировская область, город Киров, улица Блюхера, дом 39, офис 311)</p> <p>Лист 1</p>	<p>ОБЛАСТЬ АТТЕСТАЦИИ:</p> <p>1. Наименование оборудования (объектов): 2. Системы газоснабжения (газораспределения): 2.1. Наружные газопроводы. 2.1.1. Наружные газопроводы стальные. 2.1.2. Наружные газопроводы из полиэтиленовых и композиционных материалов. 2.2. Внутренние газопроводы стальные. 2.3. Детали и узлы, газовое оборудование.</p> <p>2. Виды (методы) неразрушающего контроля и диагностики: 4. Магнитный; 4.5. Магнитной памяти металла.</p> <p>3. Виды деятельности. Проведение контроля качества оборудования и материалов неразрушающими методами в процессе изготовления, строительства, монтажа, ремонта, реконструкции, эксплуатации и технического диагностирования вышеперечисленных объектов.</p>	<p>Руководитель Независимого органа по аттестации лабораторий неразрушающего контроля</p> <p>С.Н. Сидельников</p> <p>11404-(2)-159</p>
<p>«БАЗИТСОНТАМДУЧ» ООО</p> <p>Единая система оценки соответствия в области промышленной, экологической безопасности, безопасности в энергетике и строительстве</p> <p></p> <p>СВИДЕТЕЛЬСТВО ОБ АТТЕСТАЦИИ № 04A110075</p> <p>Независимый орган по аттестации лабораторий неразрушающего контроля Общество с ограниченной ответственностью Аттестационный Центр «Диагностика Контроль Сервис» (Свидетельство об аккредитации № 11404 от 21.06.2016 г.)</p>	<p>УДОСТОВЕРЯЕТ:</p> <p>Общество с ограниченной ответственностью «Русдиагностика» (ООО «Русдиагностика») 610002, Кировская область, город Киров, улица Блюхера, дом 39, офис 311 (610002, Кировская область, город Киров, улица Блюхера, дом 39, офис 311)</p> <p>УДОВЛЕТВОРЯЕТ</p> <p>Требованиям Системы неразрушающего контроля Область аттестации и условия действия Свидетельства определены в приложении к настоящему Свидетельству.</p> <p>Дата регистрации 24 октября 2017 г. Свидетельство действовало до 24 октября 2020 г. Без приложения недействительно (приложение на 1 листе)</p>	<p>Руководитель Независимого органа по аттестации лабораторий неразрушающего контроля</p> <p>С.Н. Сидельников</p> <p>11404-(1)-83</p>

4

Продолжение протокола № 45-109-17 ПБ от «05» мая 2017 г.

Председатель экзаменационной комиссии

Члены комиссии

/ С.Н. Сидельников /
/ Е.П. Сидельникова /
/ Е.В. Сорокина /
/ С.И. Мальгава /
/ М.В. Рыкованов /
/ А.А. Смирнов /
/ А.А. Кичаков /
/ Е.М. Нестева /
/ А.Ю. Матвеев /

Представители Северо-Уральского Управления Федеральной службы по экологическому, технологическому и атомному надзору

Для документов

ООО Атлантический Центр
Федеральный Центр
Служба
по надзору
за соблюдением
требований
технического
регламента
№ 10
11.05.2017

3

Продолжение протокола № 45-109-17 ПБ от «05» мая 2017 г.

и. 8.8 Печи, котлы, ВУТ, электрические плиты: "Федеральные нормы и правила в области промышленной безопасности. Общие требования к безопасности химических, нефтехимических и нефтеперерабатывающих производств (ФНП № 96/2013)". "Федеральные нормы и правила в области промышленной безопасности. Правила безопасности химических опасных производственных объектов (ФНП № 559/2013)". "Федеральные нормы и правила в области промышленной безопасности. Правила безопасности опасных производственных объектов, на которых используются оборудование, работающее под избыточным давлением (ФНП № 119/2013)".

и. 8.9 Газопроводы: "Федеральные нормы и правила в области промышленной безопасности. Общие требования к безопасности химических, нефтехимических и нефтеперерабатывающих производств (ФНП № 96/2013)". "Федеральные нормы и правила в области промышленной безопасности. Правила безопасности химических опасных производственных объектов (ФНП № 559/2013)". "Правила устройства и безопасной эксплуатации сосудов, работающих под давлением (ФНП № 581-503)". "Правила устройства и безопасной эксплуатации трубопроводов пара и горячей воды (ФНП № 431/2012)". "Правила устройства и безопасной эксплуатации трубопроводов пара и горячей воды (ФНП № 431/2012)".

и. 8.10 Газопроводы: "Федеральные нормы и правила в области промышленной безопасности. Общие требования к безопасности химических, нефтехимических и нефтеперерабатывающих производств (ФНП № 96/2013)". "Федеральные нормы и правила в области промышленной безопасности. Правила безопасности химических опасных производственных объектов (ФНП № 559/2013)".

и. 8.11 Газопроводы: "Федеральные нормы и правила в области промышленной безопасности. Общие требования к безопасности химических, нефтехимических и нефтеперерабатывающих производств (ФНП № 96/2013)". "Федеральные нормы и правила в области промышленной безопасности. Правила безопасности химических опасных производственных объектов (ФНП № 559/2013)".

и. 8.12 Технологические трубопроводы, трубопроводы пара и горячей воды: "Федеральные нормы и правила в области промышленной безопасности. Общие требования к безопасности химических, нефтехимических и нефтеперерабатывающих производств (ФНП № 96/2013)". "Федеральные нормы и правила в области промышленной безопасности. Правила безопасности химических опасных производственных объектов (ФНП № 559/2013)". "Правила устройства и безопасной эксплуатации сосудов, работающих под давлением (ФНП № 581-503)". "Правила устройства и безопасной эксплуатации трубопроводов пара и горячей воды (ФНП № 431/2012)". "Правила устройства и безопасной эксплуатации трубопроводов пара и горячей воды (ФНП № 431/2012)".

(С) Задания и содержание:

и. П.1. Металлические конструкции: "Свод правил. Строительство промышленных предприятий. Актуализированная редакция СНиП 12-09-03-05 (СП 43-13330-2012)". "Свод правил. Песчаные и оползневые конструкции. Актуализированная редакция СНиП 3-03-01-87 (СП 112-13330-2012)". "Свод правил. Строительство объектов нефтепереработки. Актуализированная редакция СНиП 2-09-03-05 (СП 43-13330-2012)". "Свод правил. Песчаные и оползневые конструкции. Актуализированная редакция СНиП 3-03-01-87 (СП 112-13330-2012)". "Свод правил. Бетонные и железобетонные конструкции. Актуализированная редакция СНиП 5-02-06-03 (СП 62-13330-2012)". "Свод правил. Железобетонные конструкции. Актуализированная редакция СНиП 5-02-06-03 (СП 62-13330-2012)". "Свод правил. Бетонные и железобетонные конструкции. Актуализированная редакция СНиП 5-02-06-03 (СП 62-13330-2012)". "Свод правил. Железобетонные конструкции. Актуализированная редакция СНиП 5-02-06-03 (СП 62-13330-2012)". "Свод правил. Бетонные и железобетонные конструкции. Актуализированная редакция СНиП 5-02-06-03 (СП 62-13330-2012)". "Свод правил. Железобетонные конструкции. Актуализированная редакция СНиП 5-02-06-03 (СП 62-13330-2012)".

№ п/п	Ф. И. О.	Должность	Причины проверки (первичная, плановая)	Отметка о результатах проверки знаний (да/не даю)	Заключение комиссии
1.	Соловьев Антон Геннадьевич	Дефектоскопист	Первичная. Удостоверение № 091511950	Слабо	Допускается к работе в качестве специалиста ПК II уровня.

УДОСТОВЕРЕНИЕ № 0045-1950

о проверке знаний правил безопасности Ростехнадзора
 Выдано: СОЛОДЯНКИНУ АНТОНУ ГЕННАДЬЕВИЧУ
 Должность: Дефектоскопист
 Место работы: ООО "Рудиагностика"
 в том, что он(а) прошел(а) проверку знаний:

(1): ТР ТС 032/2013; ФНП ПБ 116/2014; (2): Технический регламент о безопасности сетей газораспределения и газотребления, ФНП ПБ 542/2013, ФНП ПБ 558/2013; (3): ФНП ПБ 539/2013; ФНП ПБ 563/2013, ФНП ПБ 42/2014, ФНП ПБ 9/2014, ПБ 10-77-94 (с изм. №1), ТР ТС 011/2011, ПБ 10-103/01; (6): ФНП ПБ 101/2013; ФНП ПБ 520/2013, РБ П по У и БЭТТ; (8): ФНП ПБ 96/2013, ФНП ПБ 559/2013, РБ для объектов и систем ИИ, РБ ПДС для И и ИИ, ПБ 09-579-03, ФНП ПБ 116/2014, ПБ 09-595-03, ПБ 09-592-03, ПБ 09-591-03, ПБ 03-582-04, ФНП ПБ 550/2013, РБ Р по У и БЭТТ; (11): СП 43.13330.2012 (СПНП 2.09.03-85), СП 70.13330.2012 (СПНП 5.03.01-87), СП 76.13330.2012 (СПНП П-23-81*), СП 63.13330.2012 (СПНП 53-01-2003), СП 27.13330.2011 (СПНП 2.02.04-86), СП 48.13330.2012 (СПНП П-22-81*), СП 16.13330.2011 (СПНП П-23-81*);

в комиссии: ООО АЦ "Диагностика Контроль Сервис"
 допущен в качестве: специалиста НК II уровня
 Основание: протокол № 45-109/47 от 05.05.2017г.
 Председатель аттестационной комиссии: Е.П. Сидельникова
 М.П. _____

ПОДПИСЬ _____

УДОСТОВЕРЕНИЕ № 0045-1950

Представители Ростехнадзора

Котлонадзор Государственный инспектор
 Ростехнадзор Отдел № 022
 М.В. Давыдов

Надзор в газовом количестве 022

Надзор за подъемными сооружениями
 Ростехнадзор Государственный инспектор
 Отдел № 024
 М.П. _____

Надзор за оборудованием нефт. и газ. пром-ти
 Ростехнадзор Государственный инспектор
 Отдел № 024
 М.П. _____

Надзор в хим., нефтехим. и нефтеперерабат. пром-ти
 Ростехнадзор Государственный инспектор
 Отдел № 024
 М.П. _____

Строительный надзор
 Ростехнадзор Государственный инспектор
 Отдел № 024
 М.П. _____

Единая система оценки соответствия в области промышленной, экологической безопасности, безопасности в энергетике и строительстве

ООО Аттестационный Центр "Диагностика Контроль Сервис"

№ НОАП - 0045
 Аттестация ИСОС 17024

Независимый орган по аттестации персонала НК
 Свидетельство об аккредитации № НОАП-0045 от 12.10.12
 Срок действия до 12.10.17

КВАЛИФИКАЦИОННОЕ УДОСТОВЕРЕНИЕ № 0045-1950*

Фамилия: СОЛОДЯНКИН
 Имя: АНТОН
 Отчество: ГЕННАДЬЕВИЧ
 Год рождения: 1990
 М.П. _____

Подпись владельца _____
 Руководитель Независимого органа _____

КВАЛИФИКАЦИОННОЕ УДОСТОВЕРЕНИЕ № 0045-1950*

Уровень квалификации, метод контроля, наименование (индекс) объектов контроля в соответствии с Правилами аттестации персонала в области неразрушающего контроля. **Настоящее удостоверение действительно только при наличии удостоверения о проверке знаний правил безопасности.**

Вид контроля	ВИК		УК		РК		МК* (ММПМ)		АЭ	
	мес	год	мес	год	мес	год	мес	год	мес	год
1										
Оборудование										
2							06	2020	06	2020
Оборудование							2		1, 2, 8	
3										
Оборудование										

Руководитель Независимого органа: М.П. _____ 26.06.17
 ООО АЦ "ДКС": 625046, Россия, г. Тюмень, ул. Пермякова, д.19, тел. +7 (3452) 679-979
 Дата выдачи: 10.05.17

Единая система оценки соответствия в области промышленной, экологической безопасности, безопасности в энергетике и строительстве

ООО Аттестационный Центр "Диагностика Контроль Сервис"

№ НОАП - 0045
 Аттестация ИСОС 17024

Независимый орган по аттестации персонала НК
 Свидетельство об аккредитации № НОАП-0045 от 12.10.12
 Срок действия до 12.10.17

КВАЛИФИКАЦИОННОЕ УДОСТОВЕРЕНИЕ № 0045-1950

Фамилия: СОЛОДЯНКИН
 Имя: АНТОН
 Отчество: ГЕННАДЬЕВИЧ
 Год рождения: 1990
 М.П. _____

Подпись владельца _____
 Руководитель Независимого органа _____

КВАЛИФИКАЦИОННОЕ УДОСТОВЕРЕНИЕ № 0045-1950

Уровень квалификации, метод контроля, наименование (индекс) объектов контроля в соответствии с Правилами аттестации персонала в области неразрушающего контроля. **Настоящее удостоверение действительно только при наличии удостоверения о проверке знаний правил безопасности.**

Вид контроля	ВИК		УК		РК		ЭК		ПВК	
	мес	год	мес	год	мес	год	мес	год	мес	год
1										
Оборудование										
2	05	2020	06	2020	06	2020	05	2020	06	2020
Оборудование	1, 2, 3, 6, 8, 11		1, 2, 3, 6, 8, 11		1, 2, 3, 6, 8		2		1, 2, 3, 6, 8, 11	
3										
Оборудование										

Руководитель Независимого органа: М.П. _____ 26.06.17
 ООО АЦ "ДКС": 625046, Россия, г. Тюмень, ул. Пермякова, д.19, тел. +7 (3452) 679-979
 Дата выдачи: 10.05.17



Автономная некоммерческая организация дополнительного профессионального образования «БизнесПерспектива» г. Киров



УДОСТОВЕРЕНИЕ № 318



Выдано Солодянкину Антону Геннадьевичу
 Должность Начальник лаборатории неразрушающего контроля
 Место работы ООО «Рудиагностика»

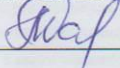

Решением аттестационной комиссии от «08» ноября 2017 г. протокол № 115 аттестован в качестве специалиста по подготовке и проведению газоопасных работ при техническом диагностировании ВЛГ

Председатель экзаменационной комиссии _____
 (О.Ю.Лихачева)
 М.П. _____

 М.П.  Выдано « 27 » июня 20 18 г.	УДОСТОВЕРЕНИЕ № 1016 Выдано <u>Зарницину</u> <u>Никите Сергеевичу</u> (фамилия, имя, отчество) в том, что он « 27 » июня 20 18 г. окончил Автономную некоммерческую органи- зацию дополнительного профессионального образования «БизнесПерспектива» по профессии: <u>слесарь по эксплуатации</u> <u>и ремонту газового</u> <u>оборудования</u>
---	---

<p>Автономная некоммерческая организация дополнительного профессионального образования «БизнесПерспектива» г. Киров</p> <p>УДОСТОВЕРЕНИЕ № 1014</p> <p>Выдано <u>Зарницину Никите Сергеевичу</u></p> <p>Должность <u>Слесарь по эксплуатации и ремонту</u> <u>газового оборудования</u></p> <p>Место работы <u>ООО «Русдиагностика»</u></p>	<p>Решением аттестационной комиссии от «26» июня 2018 г. протокол № 353</p> <p><u>аттестован на допуск к выполнению огневых и</u> <u>газоопасных работ при проведении технического</u> <u>диагностирования ВДГО</u></p> <p>Председатель экзаменационной комиссии  М.П. </p>
--	---

 М.П.  Выдано « 08 » 10 20 18 г.	УДОСТОВЕРЕНИЕ № 93024 Выдано <u>Зарницину</u> <u>Никите Сергеевичу</u> (фамилия, имя, отчество) в том, что он « 08 » 10 20 18 г. окончил КОГОБУ ДПО «Региональный центр энергетической эффективности» находящийся по адресу: г. Киров, ул. Казанская, 74, по профессии <u>дефектоскопист</u> <u>по визуально-инструментальному</u> <u>контролю</u>
---	---

 М.П.  Выдано « 04 » 04 20 19 г.	УДОСТОВЕРЕНИЕ № 94287 Выдано <u>Зарницину</u> <u>Никите Сергеевичу</u> (фамилия, имя, отчество) в том, что он « 04 » 04 20 19 г. окончил КОГОБУ ДПО «Региональный центр энергетической эффективности» находящийся по адресу: г. Киров, ул. Казанская, 74, по профессии <u>дефектоскопист по</u> <u>манжетному контролю</u>
---	--

Продолжение Приложения 17

 <p>М.П.</p> <p><i>[Signature]</i> (личная подпись)</p> <p>Выдано « 08 » 10 20 18 г.</p>	<p>УДОСТОВЕРЕНИЕ № 93016</p> <p>Выдано <u>Зарниченко</u> (фамилия, имя, отчество) <u>Никите Сергеевичу</u></p> <p>в том, что он « 08 » 10 20 18 г. окончил <u>КОГБУ ДПО «Региональный центр энергетической эффективности»</u> находящийся по адресу: г. Киров, ул. Казанская, 74, по профессии <u>дефектоскопист по ультразвуковому контролю</u></p>
---	---

<p>Кировское областное государственное образовательное бюджетное учреждение дополнительного профессионального образования «РЕГИОНАЛЬНЫЙ ЦЕНТР ЭНЕРГЕТИЧЕСКОЙ ЭФФЕКТИВНОСТИ»</p> <p>УДОСТОВЕРЕНИЕ № 94404</p> <p>Выдано <u>Ваншовой</u> (фамилия, имя, отчество) <u>Андрею Станиславовичу</u></p> <p>Должность <u>дефектоскопист</u></p> <p>Место работы <u>ООО «Вуддиагностика»</u></p>	<p>Решением аттестационной комиссии от « 14 » 06 20 19 г. протокол № 143 аттестован(а) <u>на допуск к выполнению огневых и газоопасных работ при проведении технического диагностировании ВДГО</u></p> <p>Председатель экзаменационной комиссии <i>[Signature]</i></p> <p>Инспектор Ростехнадзора <i>[Signature]</i> (штамп и подпись инспектора)</p> <p>Директор <i>[Signature]</i> М.П.</p>
---	---

<p>Кировское областное государственное образовательное бюджетное учреждение дополнительного профессионального образования «РЕГИОНАЛЬНЫЙ ЦЕНТР ЭНЕРГЕТИЧЕСКОЙ ЭФФЕКТИВНОСТИ»</p> <p>УДОСТОВЕРЕНИЕ № 94712</p> <p>Выдано <u>Летелину</u> (фамилия, имя, отчество) <u>Максиму Сергеевичу</u></p> <p>Должность <u>дефектоскопист</u></p> <p>Место работы <u>ООО «Вуддиагностика»</u></p>	<p>Решением аттестационной комиссии от « 14 » 06 20 19 г. протокол № 143 аттестован(а) <u>на допуск к выполнению огневых и газоопасных работ при проведении технического диагностировании ВДГО</u></p> <p>Председатель экзаменационной комиссии <i>[Signature]</i></p> <p>Инспектор Ростехнадзора <i>[Signature]</i> (штамп и подпись инспектора)</p> <p>Директор <i>[Signature]</i> М.П.</p>
--	---

М.П.



Выдано «27» июня 2018 г.

УДОСТОВЕРЕНИЕ № 1017

Выдано Мусиенко
(фамилия, имя, отчество)
Дмитрию Константиновичу

в том, что он «27» июня 2018 г.
окончил Автономную некоммерческую органи-
зацию дополнительного профессионального
образования «БизнесПерспектива» по профессии:
слесарь по эксплуатации
и ремонту газового
оборудования

М.П.



Выдано «08» 10 2018 г.

УДОСТОВЕРЕНИЕ № 93023

Выдано Мусиенко
(фамилия, имя, отчество)
Дмитрию Константиновичу

в том, что он «08» 10 2018 г.
окончил КОГОБУ ДПО «Региональный центр
энергетической эффективности» находящийся
по адресу: г. Киров, ул. Казанская, 74,
по профессии дефектоскопист по
визуально-измерительному
контролю

М.П.



Выдано «08» 10 2018 г.

УДОСТОВЕРЕНИЕ № 93015

Выдано Мусиенко
(фамилия, имя, отчество)
Дмитрию Константиновичу

в том, что он «08» 10 2018 г.
окончил КОГОБУ ДПО «Региональный центр
энергетической эффективности» находящийся
по адресу: г. Киров, ул. Казанская, 74,
по профессии дефектоскопист
по ультразвуковому контролю

Автономная некоммерческая организация
дополнительного профессионального образования
«БизнесПерспектива»
г. Киров

УДОСТОВЕРЕНИЕ № 1015

Выдано Мусиенко Дмитрию Константиновичу

Должность Слесарь по эксплуатации и ремонту
газового оборудования

Место работы ООО «Русдиагностика»

Решением аттестационной комиссии
от «26» июня 2018 г. протокол № 353

аттестован на допуск к выполнению огневых и
газоопасных работ при проведении технического
диагностирования ВДГО

Председатель экзаменационной комиссии
Директор И.В. Перетягин
М.П.

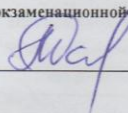

ООО «Русдиагностика»
Лист учета проведения ТД
по адресу: г. Кольчугино ул. Ленина 2
подпись: 1 Дата «11» 07 2019 г

15	Гришова Е.В.	<i>[Signature]</i>
17	Завьялова Т.С.	<i>[Signature]</i>
18	Артюшев С.В.	<i>[Signature]</i>
21	Сурова В.А.	<i>[Signature]</i>
22	Антонова С.А.	<i>[Signature]</i>
19	Макишина О.В.	<i>[Signature]</i>
23	Байтумин А.В.	<i>[Signature]</i>
24	Михайлова Р.П.	<i>[Signature]</i>
26	Самойлова Т.П.	<i>[Signature]</i>
27	Поляков Р.А.	<i>[Signature]</i>
25	Баласьева Г.А.	<i>[Signature]</i>

Руководитель работ Ф.И.О.: Заринский М.С.

Подпись *[Signature]*

ООО «Русдиагностика»
Лист учета проведения ТД
по адресу: г. Кольчугино ул. Ленина 2
подпись: 4 Дата «02» 07 2019 г

29	Иванова Е.А.	<i>[Signature]</i>

Руководитель работ Ф.И.О.: Заринский М.С.

Подпись *[Signature]*

ООО «Русдиагностика»
Лист учета проведения ТД
по адресу: г. Кольчугино ул. Ленина 2
подпись: 1 Дата «02» 02 2019 г

46	Сурова Т.В.	<i>[Signature]</i>
47	Суров Р.В.	<i>[Signature]</i>
34	Алексеев Д.В.	<i>[Signature]</i>
36	Петрова А.С.	<i>[Signature]</i>
37	Кичурин А.С.	<i>[Signature]</i>
38	Кривцова Т.П.	<i>[Signature]</i>
39	Ковалева А.В.	<i>[Signature]</i>
40	Хорова Р.Г.	<i>[Signature]</i>
41	Гаринков М.В.	<i>[Signature]</i>
33	Саранова Е.Г.	<i>[Signature]</i>
32	Малинов Г.А.	<i>[Signature]</i>
31	Андреева Е.М.	<i>[Signature]</i>

Руководитель работ Ф.И.О.: Заринский М.С.

Подпись *[Signature]*

ООО «Русдиагностика»
Лист учета проведения ТД
по адресу: г. Кольчугино, ул. Ленина 2
подъезд: 1, Дата «22» 08, 2019 г.

11	Муромцов Сергей И.	Служба
12	Федосеев А.Ю.	ЭЖС
18	Арикова Г.Н.	ЭЖС
49	Самойлова Н.В.	ЭЖС
50	Антовова Наталья	ЭЖС
51	Лебедан В.В.	ЭЖС
52	Кулакова Е.А.	ЭЖС
53	Чижкина Н.Ю.	ЭЖС
12	Суркова В.А.	ЭЖС
43	Колесников А.С.	ЭЖС
44	Иванова И.А.	ЭЖС
45	Степанова В.С.	ЭЖС

Руководитель работ Ф.И.О.: Заринцын И.С.

Подпись

ООО «Русдиагностика»
Лист учета проведения ТД
по адресу: г. Кольчугино, ул. Ленина 2
подъезд: 1, Дата «22» 07, 2019 г.

1	Монькова Е.С.	ЭЖС
2	Лежнев М.П.	ЭЖС
3	Муромцев А.С.	ЭЖС
4	Романов С.Р.	ЭЖС
6	Муромцев А.В.	ЭЖС
10	Образцова С.В.	ЭЖС
7	Радионов Е.А.	ЭЖС
8	Темисорская Р.А.	ЭЖС
9	Петрасен К.К.	ЭЖС
16	Вихарькина В.В.	ЭЖС
14	Иванов С.Б.	ЭЖС
13	Монькова Е.С.	ЭЖС

Руководитель работ Ф.И.О.: Заринцын И.С.

Подпись

**Акт
отсутствия доступа (допуска) сотрудников ООО
«Русдиагностика» в жилые помещения
многоквартирного дома при проведении работ по
техническому диагностированию внутридомового
газового оборудования**

г. Кольчугино

« 22 » 07 2019 г.

Мы, ниже подписавшиеся, составили настоящий Акт о том, что при первичном (повторном) выезде для проведения работ по техническому диагностированию внутридомового газового оборудования по адресу ул. Ленина 2, находящемся в управлении ООО «Сфера» в рамках исполнения договора № _____ от « _____ » _____ 20 _____ года, во время, указанное в графике проведения работ, прилагаемом к договору, не обеспечен доступ (допуск) представителей ООО «Русдиагностика» в ниже перечисленные жилые помещения (квартиры).

Время проведения работ донесено до Заказчика заблаговременно при подписании договора и утверждении графика проведения работ Заказчиком.

Доступ (допуск) не обеспечен в следующие жилые помещения в указанное время:

Кол-во квартир в доме	Кол-во квартир пройдено	Номера квартир, в которые не предоставлен доступ
53	48 90,5%	5, 12, 28, 30, 35

Представители ООО «Русдиагностика»

Руководитель работ

Специалист

Заричный И. С.
Демидов А. С.



Собственник (представитель собственника)
по помещению № 24

Нина Киселева Т. П.

Перечень
нормативно-технической документации,
использованной при проведении технического диагностирования

1. О мерах по обеспечению безопасности при использовании и содержании внутридомового и внутриквартирного газового оборудования. Постановление Правительства РФ от 14.05.2013 г. № 410 (с изм. от 06.10.2017 г).
2. О порядке поставки газа для обеспечения коммунально-бытовых нужд граждан. Постановление Правительства РФ от 21 июля 2008 года № 549 (с изм. от 9.09.2017 г).
3. Об утверждении Порядка содержания и ремонта внутридомового газового оборудования в Российской Федерации. Приказ Министерства регионального развития Российской Федерации от 26 июня 2009 года № 239 зарегистрирован в Минюсте РФ 17 сентября 2009 года, регистрационный № 14788.
4. Об утверждении методических рекомендаций по контролю за техническим обслуживанием и состоянием внутридомового газового оборудования. Приказ Министерства природных ресурсов и экологии Российской Федерации, Федеральной службы по экологическому, технологическому и атомному надзору от 2 декабря 2009 года № 1001. (с изм. от 27.10.2017 г).
5. Об утверждении Правил проведения технического диагностирования внутридомового и внутриквартирного газового оборудования. Приказ Федеральной службы по экологическому, технологическому и атомному надзору от 17.12.2013 № 613.
6. Положение о диагностировании технического состояния внутренних и газопроводов жилых и общественных зданий. Общие требования. Методы диагностирования, утверждены Приказом Госстроя России № 101 от 3 мая 2000 года (МДС 42-1.2000).
7. Федеральные нормы и правила в области промышленной безопасности «Правила безопасности для объектов, использующих сжиженные углеводородные газы» (приказ Ростехнадзора от 21.11.2013 № 558, зарегистрированный Минюстом России 31.12.2013, рег. № 30993).
8. ГОСТ 16037-80* Соединения сварные стальных трубопроводов. Основные типы, конструктивные элементы и размеры.
9. ГОСТ 26433.1-89 Система обеспечения точности геометрических параметров в строительстве. Правила выполнения измерений. Элементы заводского изготовления.
10. ГОСТ Р ИСО 24497-2-2009 Контроль неразрушающий. Магнитная память металла. Часть 2. Общие требования.
11. ГОСТ Р ИСО 24497-3-2009 Контроль неразрушающий. Метод магнитной памяти металла. Часть 3. Контроль сварных соединений.
12. ГОСТ 30494-2011 Здания жилые и общественные. Параметры микроклимата в помещениях.
13. ГОСТ Р 55614-2013 Контроль неразрушающий. Толщиномеры ультразвуковые. Общие технические требования.
14. ГОСТ Р 55724-2013 Контроль неразрушающий. Сварные соединения. Методы ультразвуковые.
15. СНиП II-13.10-58 «Жилые здания. Нормы проектирования».
16. СНиП II-Л.1-71 «Жилые здания. Нормы проектирования».
17. СНиП 2.08.01-85 «Жилые здания. Нормы проектирования».

Продолжение Приложения 20

18. СНиП 2.08.01-89 «Жилые здания. Нормы проектирования».
19. СНиП 31-01-2003 «Здания жилые многоквартирные. Нормы проектирования».
20. СП 42-101-2003 Общие положения по проектированию и строительству газораспределительных систем из металлических и полиэтиленовых труб.
21. СП 42-102-2004 Проектирование и строительство газопроводов из металлических труб.
22. СП 54.13330.2011 Свод правил. Здания жилые многоквартирные.
23. СП 62.13330.2011 Свод правил. Газораспределительные системы.
24. СП 33.13330.2012 Свод правил. Расчет на прочность стальных трубопроводов.
25. СП 28.13330.2012 Свод правил. Защита строительных конструкций от коррозии.
26. СП 60.13330.2012 Отопление, вентиляция и кондиционирование воздуха. Актуализированная редакция СНиП 41-01-2003.
27. СП 402.1325800.2018 Здания жилые. Правила проектирования систем газопотребления.
28. ПБ 03-440-02 Правила аттестации персонала в области неразрушающего контроля, утверждены Постановлением Госгортехнадзора России от 23.01.2002 г № 3.
29. ПБ 03-372-00 Правила аттестации и основные требования к лабораториям неразрушающего контроля, утверждены Постановлением Госгортехнадзора России от 02.06.2000 г № 29.
30. РД 03-606-03 Инструкция по визуальному и измерительному контролю.
31. ВСН 58-88 (Р) Положение об организации и проведении реконструкции, ремонта и технического обслуживания зданий, объектов коммунального и социально-культурного назначения.
32. Методика по комплексному техническому диагностированию внутренних газопроводов ООО «ПОЛИТЕСТ-Инжиниринг» НП «СЭЦ промышленной безопасности».